

BALI

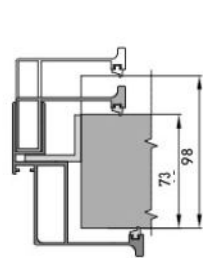

S1
толщина стены проёма
от 73 до 98 мм

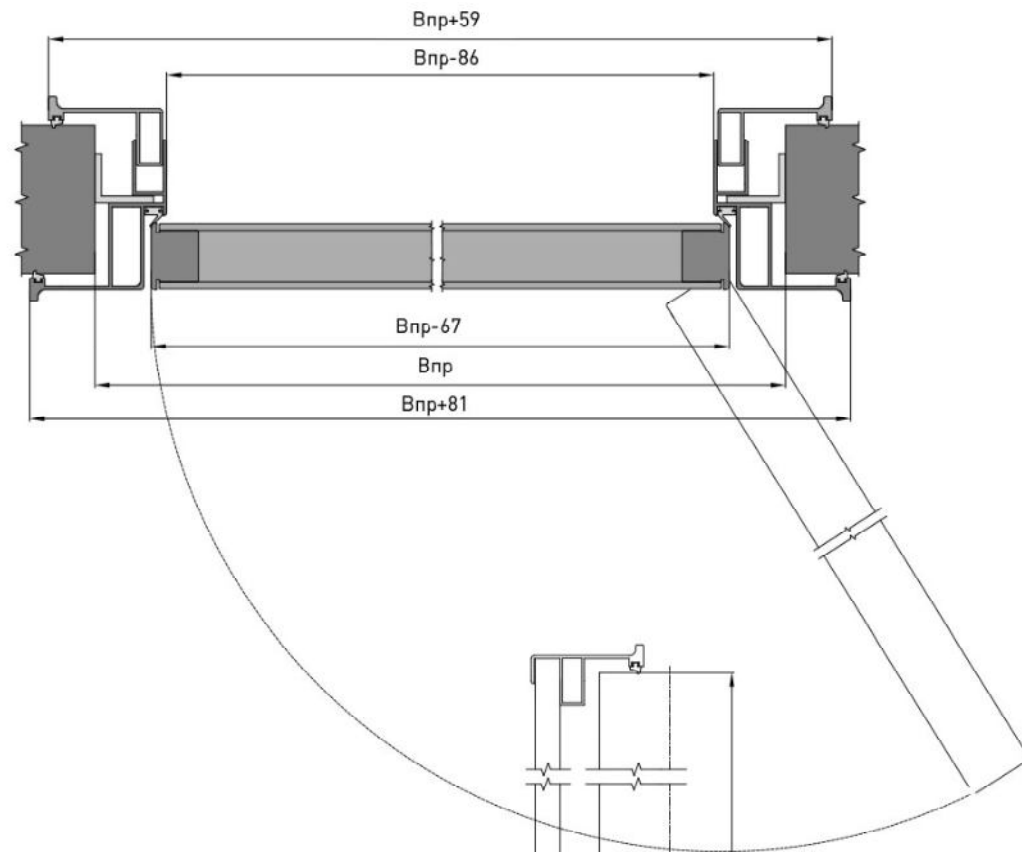
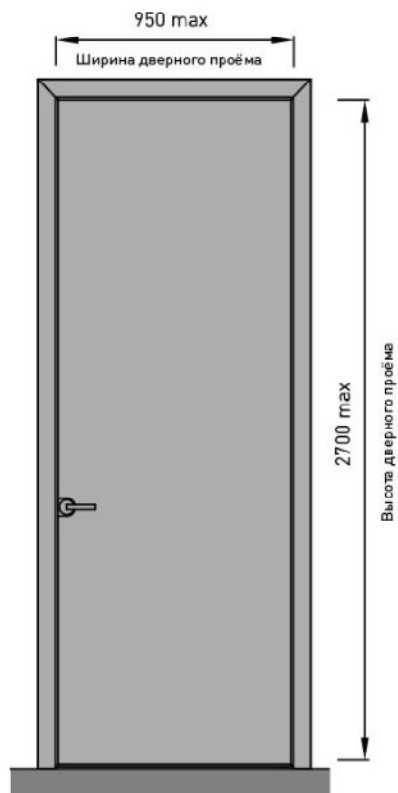
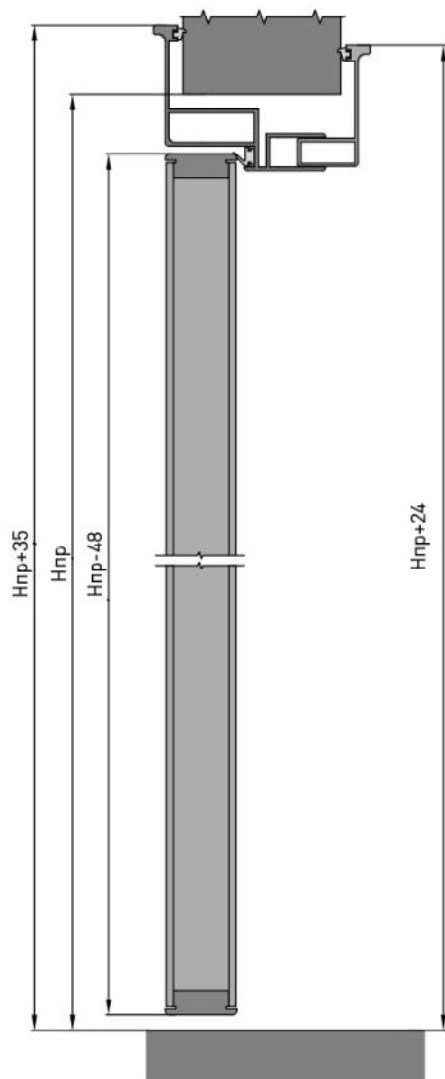
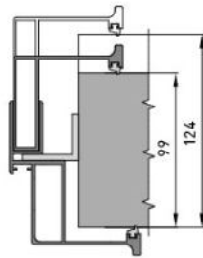

S2
толщина стены проёма
от 99 до 124 мм

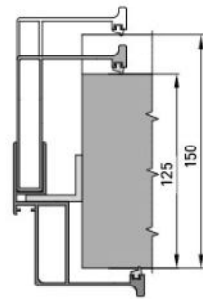

S3
толщина стены проёма
от 125 до 150 мм

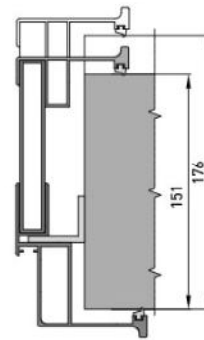

S4
толщина стены проёма
от 151 до 176 мм

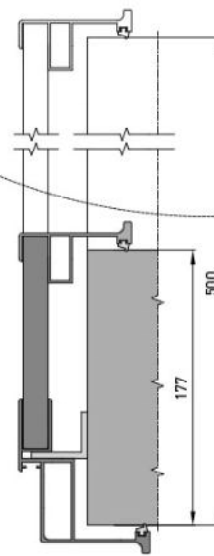

S177-S500
толщина стены проёма
от 177 до 900 мм